

m-stand

КОНСТРУКЦИОННЫЕ РЕШЕНИЯ ДЛЯ МОБИЛЬНЫХ ВЫСТАВОЧНЫХ СИСТЕМ



m-up 

Каркас зонтичной конструкции с креплением для широкоформатного рекламного носителя. **Крепление магнит** 



m-promo 

Складная стойка для презентаций.



m-rack 

Складная система для полиграфической продукции.



m-roll 

Система с пружинным механизмом в основании обеспечивает равномерность намотки носителя на бобину.



m-poster 

Рамочная система для сменного рекламного носителя.



m-barr 

В основе барьерного стенда U-образная телескопическая конструкция (M-barr U), к которой опционально присоединяется L-образный элемент (M-barr L).



m-T 

Трехсторонняя система крепления изображения позволяет создать как отдельное так и цельное информационное пространство.



m-X 

Изображение монтируется в 4-х углах конструкции, выполненной в виде буквы X.



m-flag 

Телескопическая система для флагов в виде флагштока с креплением для графического носителя.



POP UP СТЕНД

СВЕТИЛЬНИК M-LAMP

Каркас зонтичной конструкции с креплением для широкоформатного рекламного носителя в комплектации со светильниками.



M-LAMP-B

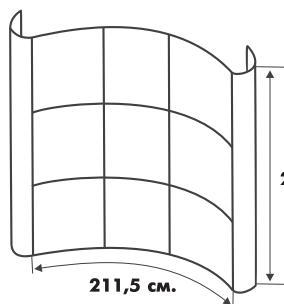

M-UP-B

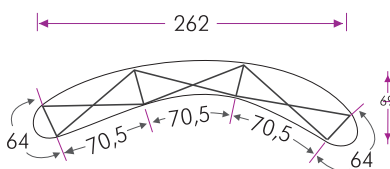

M-UP-B (3x3)

Система монтажа изображения:
Панели крепятся к каркасу специальной магнитной лентой и пластиковыми направляющими. Лента и направляющая крепятся двухсторонним скотчем.

Особенности:
- 3 центральные и 2 боковые панели для изображений
- 3 светильника в комплекте

Материал: алюминий, пластик
Цвет: серый

Размер графического полотна: 319 x 231

 время установки:
15 мин.

 легкость при
транспортировке

 мягкий кейс

Цена:
13 980 руб.

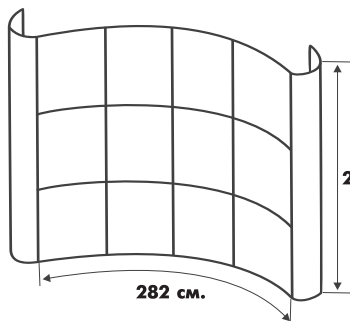

M-UP-C / M-UP-C (магнит)

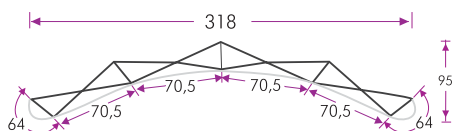

M-UP-C (3x4)

Система монтажа изображения:
Панели крепятся к каркасу специальной магнитной лентой и пластиковыми направляющими. Лента и направляющая крепятся двухсторонним скотчем.

Особенности:
- 4 центральные и 2 боковые панели для изображений
- 3 светильника в комплекте

Материал: алюминий, пластик
Цвет: серый

Размер графического полотна: 410 x 231

 время установки:
15 мин.

 легкость при
транспортировке

 мягкий кейс

Цена:
18 060 руб.

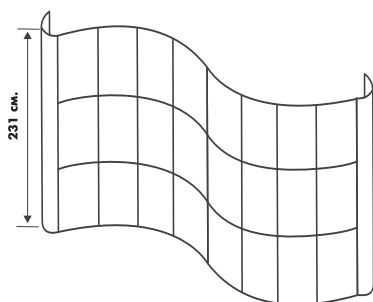

M-UP-WAVE / M-UP-WAVE (магнит)

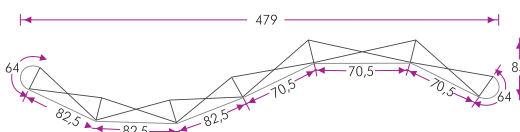

M-UP-WAVE (3x6)

Система монтажа изображения:
Панели крепятся к каркасу специальной магнитной лентой и пластиковыми направляющими. Лента и направляющая крепятся двухсторонним скотчем.

Особенности:
- 6 центральные и 2 боковые панели для изображений
- 6 светильников в комплекте

Материал: алюминий, пластик
Цвет: серый

Размер графического полотна: 410 x 231

 время установки:
15 мин.

 легкость при
транспортировке

 жесткий кейс 

Цена:
19 780 руб.



соединение защелка



соединение магнит



жесткий кейс



мягкий кейс



светильник



крепление направляющих



пластиковые направляющие

Способ сборки:



1. Мягкий кейс содержит 1 каркас, ПВХ панели, магнитную ленту, пластиковые направляющие, светильники .



2. Достаньте каркас из кейса.

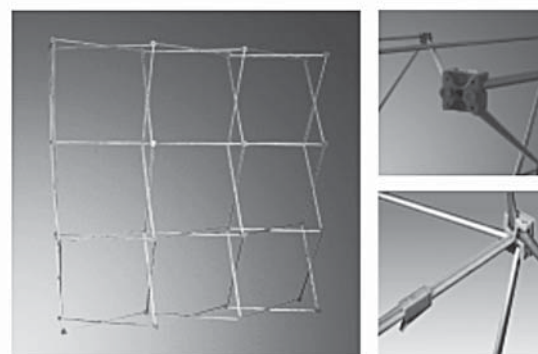

3. Разложите каркас и соедините магнитные крепления, как указано на фото. Вам понадобится помощник.



4. Прикрепите соединительные планки к каркасу, защелкивая магнитные кончики в позах прямоугольных креплений.



5. Приклейте магнитную ленту и подвесные крючки на ПВХ панели, как указано на картинке. Затем подвесьте панели на крючки и соедините магнитную ленту на панелях с направляющими каркаса для прочности конструкции.

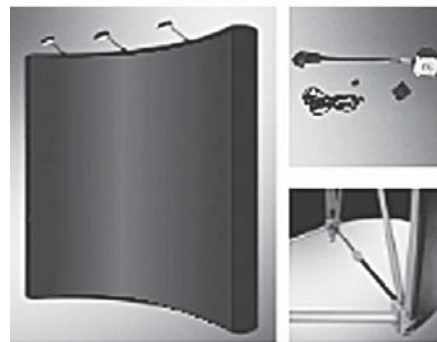
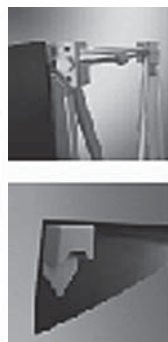

6. По необходимости прикрепите светильники.

POP UP БАШНЯ



время установки:
15 мин.

легкость при
транспортировке

мягкий кейс

ПО ЗАПРОСУ



M-UP-A

Панели крепятся к каркасу специальной магнитной лентой и пластиковыми направляющими. Лента и направляющая крепятся двухсторонним скотчем.

Особенности:

- панели для изображений
- 3 светильника в комплекте

Материал: алюминий

Цвет: серый

Габариты изображения: 192x231 см.

Вес: 24 кг.

СВЕТИЛЬНИК M-LAMP



время установки:
3 мин.

легкость при
транспортировке

Цена: 520 руб.

M-LAMP-A/B

Мощность лампы: 50/150 В

Цвет: серый

Особенности:

Выносная на кронштейне

Модели стендов, где возможна установка светильника:

M-LAMP-A: MR-D, MR-E, MR-C, MR-H, MR-F, MR-A, MR-G, MR-B, ML-A, M-RACK-C, M-RACK-D

M-LAMP-B: M-BARR, M-UP-A, M-UP-B

ЖЕСТКИЙ ЧЕХОЛ ДЛЯ POP-UP



3x3

3x4

легкость при
транспортировке

Цена: 4 990 / 9 760 руб.

M-CASE

3x3/3x4

Особенности:

Жесткий кейс для Pop Up стенда после доработки можно использовать как стойку для презентаций.

Габариты:

3x3:

ширина - 40 см, глубина - 40 см, высота - 100 см.

3x4:

ширина - 70 см, глубина - 40 см, высота - 100 см.

Цвет: черный

СКЛАДНАЯ СТОЙКА ДЛЯ ПРЕЗЕНТАЦИЙ



Цена: 3 230 руб.

M-PROMO

Система монтажа изображения:

Панели крепятся на 2-х стороннюю застежку

Особенности:

Изображения должны быть напечатаны на текстиле

Габариты:

ширина - 90 см, высота - 90 см, глубина - 35 см

Цвет: Серый



СКЛАДНАЯ БРОШЮРНАЯ СТОЙКА

 время установки:
1 мин.

 легкость при
транспортировке

 жесткий кейс

Цена: 4 300 руб.



M-Rack-A (для формата А4)

Заполнение секций: акрил с
поверхностью САТИН

Исполнение каркаса: металл

Цвет: серый

Кол-во секций: 6

Вес: 8 кг.



СКЛАДНАЯ БРОШЮРНАЯ СТОЙКА

 время установки:
1 мин.

 легкость при
транспортировке

 мягкая сумка

Цена: 3 360 руб.



M-Rack-B (для формата А4)

Исполнение секций: металл

Исполнение каркаса: металл

Цвет: металлик и серый

Кол-во секций: 5

Вес: 4,5 кг.



СКЛАДНАЯ БРОШЮРНАЯ СТОЙКА

 время установки:
1 мин.

 легкость при
транспортировке

 мягкая сумка

Цена: 1 810 руб.



M-Rack-D (для формата А4)

Исполнение секций: серый капрон

Исполнение каркаса: капрон, металл

Исполнение ножки: металл

Исполнение зад. опоры: углепластик

Цвет: металлик и серый

Кол-во секций: 8(D)

Вес: 2,4 кг. (D)



СКЛАДНАЯ БРОШЮРНАЯ СТОЙКА СО СТОЛЕШНИЦЕЙ

 время установки:
1 мин.

 легкость при
транспортировке

 жесткий кейс

Цена: 4 300 руб.



M-Rack E (для формата А4)

Исполнение каркаса и секций:
перфорированный металл

Исполнение столешницы:
ламинированная ДСП

Цвет: металлик и серый

Кол-во секций: 3

Вес: 12,2 кг.

ОДНОСТОРОННИЙ ROLL СТЕНД



 время установки:
3 мин.

 легкость при
транспортировке

 мягкий нейлоновый
чехол

Цена:
2 360/2 880 руб.
(с 1-м светильником)



MR-A

Система монтажа изображения:

- крепление на защелкивающийся верхний и нижний профиль

Особенности:

- складная и телескопическая задняя опора
- регулируемая высота изображения
- дополнительная секция в основании
стенда для хранения задней опоры и
верхней направляющей

Габариты изображения: 85x160x220 см

Материал: алюминий, пластик

Цвет: металллик

Вес: 5,4 кг.

ОДНОСТОРОННИЙ ROLL СТЕНД



 время установки:
3 мин.

 легкость при
транспортировке

 мягкий нейлоновый
чехол

Цена:
1 290/1 800 руб.
(с 1-м светильником)



MR-K

Система монтажа изображения:

- крепление к нижней направляющей на
двухсторонний скотч, верхний профиль
защелкивающийся

Особенности:

- складная задняя опора
- съемные боковины основания
- раскладная ножка для устойчивости

Габариты изображения: 85x200 см.

Материал: алюминий, пластик

Цвет: металллик

Вес: 3 кг.

ОДНОСТОРОННИЙ ROLL СТЕНД



 время установки:
3 мин.

 легкость при
транспортировке

 мягкий нейлоновый
чехол

Цена, руб.:
1 075 (80x200 см)
1 380 (100x200 см)
1 640 (120x200 см)

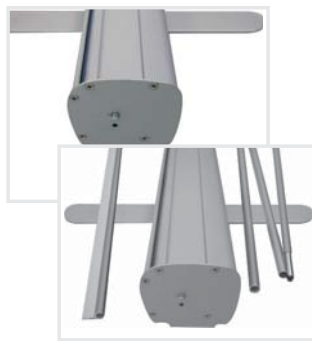

MR-B

Система монтажа изображения:

- крепление на двухсторонний скотч к
верхней и нижней направляющим

Особенности:

- 2 ножки для устойчивости
- складная задняя опора
- дополнительная ниша в основании
стенда для хранения задней опоры

Габариты изображения:
80x200 / 100x200 см.

Материал: алюминий

Цвет: серый металллик

Вес: 2 кг.

ДВУХСТОРОННИЙ ROLL СТЕНД



 время установки:
3 мин.

 легкость при
транспортировке

 мягкий нейлоновый
чехол

Цена:
2 930/3 960 руб.
(с 2-мя светильниками)



MR-C

Система монтажа изображения:

- крепление к нижней направляющей на
двухсторонний скотч, верхний профиль
защелкивающийся

Особенности:

- одна складная центральная задняя опора
- дополнительные литые ножки у основания
для большей устойчивости

Габариты изображения: 85x200 см.

Материал: алюминий, пластик

Цвет: металллик

Вес: 6 кг.



ДВУХСТОРОННИЙ ROLL СТЕНД

 время установки:
3 мин.

 легкость при
транспортировке

 мягкий нейлоновый
чехол

Цена:
2 020 руб.



MR-H

Система монтажа изображения:

- крепление к нижней направляющей на двухсторонний скотч, верхний профиль защелкивающийся

Особенности:

- одна складная центральная задняя опора
- дополнительная ниша в основании стенда для хранения задней опоры
- раскладная опора для устойчивости

Габариты изображения: 200x80 см.

Материал: алюминий, пластик

Цвет: металл и серый

Вес: 5,3 кг.



НАСТЕННЫЙ ДИНАМИЧЕСКИЙ ROLL СТЕНД

 время установки:
5 мин.

 легкость при
транспортировке

 мягкий нейлоновый
чехол

Цена:
1 720/2 240 руб.
(с 1-м светильником)



MR-F

Система монтажа изображения:

Изображение склеивается в ленту и монтируется съемными направляющими

Особенности:

- с помощью специальных клипс верхняя и нижняя направляющие монтируются к стене

Габариты изображения: 85x200 см.

Материал: алюминий, пластик

Цвет: металл и серый

Вес: 2,8 кг



динамический



НАПОЛЬНЫЙ ДИНАМИЧЕСКИЙ ROLL СТЕНД

 время установки: 5 мин.

 легкость при
транспортировке

 мягкий нейлоновый
чехол

Цена:
80x200 см
2 800/3 310 руб.
(с 1-м светильником)

100x200 см
3 440/3 960 руб.
(с 1-м светильником)



MR-D

Система монтажа изображения:

Изображение склеивается в ленту и монтируется съемными направляющими

Особенности:

- две складные задние опоры
- верхние пружинные коннекторы
- съемные верхн. и нижн. направляющие
- дополнительные секции в верхн. направляющей для монтажа коннекторов

Габариты изображения:
80x200 / 100x200 см.

Материал: алюминий, пластик

Цвет: металл и серый

Вес: 7 кг.



динамический



ПОДВЕСНОЙ ДИНАМИЧЕСКИЙ ROLL СТЕНД

 время установки:
5 мин.

 легкость при
транспортировке

 мягкий нейлоновый
чехол

Цена:
1 510 руб.



MR-E

Система монтажа изображения:

Изображение склеивается в ленту и монтируется съемными направляющими

Особенности:

- в верхнем основании имеются технологические отверстия для подвешивания
- в нижнем основании только направляющая

Габариты изображения: 85x200 см.

Материал: алюминий, пластик

Цвет: металл и серый

Вес: 2,3 кг



динамический



ДВУХСТОРОННИЙ ПОСТЕР НА НИЗКОМ ОСНОВАНИИ

время установки:
5 мин.

легкость при
транспортировке

Цена:
4 220 руб.



M-Spring-A (для формата А1 594x841 мм.)

Система монтажа изображения:
- профиль защелкивающийся для быстрой замены изображения

Особенности:
- антибликовый защитный экран

Цвет: металл и серый

Габариты основания: 16/64/75 см.

Габариты стэнда: 12/70/123 см.

Материал: алюминий и пластик

Вес: 20 кг.



ДВУХСТОРОННИЙ ПОСТЕР НА ОСОБО УСТОЙЧИВОМ НИЗКОМ ОСНОВАНИИ

время установки:
5 мин.

легкость при
транспортировке

Цена:
6 240 руб.



M-Spring-B (для формата А1 594x841 мм.)

Система монтажа изображения:
- профиль защелкивающийся для быстрой замены изображения

Особенности:
- антибликовый защитный экран
- пружинные соединения и контейнер, заполняемый водой,
- роликовая система для перемещения

Цвет: металл и серый

Габариты основания: 25/42/88 см.

Габариты стэнда: 12/70/123 см.

Материал: алюминий и пластик

Вес: 25 кг.



ДВУХСТОРОННИЙ ПОСТЕР С ВНУТРЕННЕЙ ПОДСВЕТКОЙ НА ОСОБО УСТОЙЧИВОМ НИЗКОМ ОСНОВАНИИ

время установки:
5 мин.

легкость при
транспортировке

Цена:
12 900 руб.



M-Spring-C (для формата А1 594x841 мм.)

Система монтажа изображения:
- профиль защелкивающийся для быстрой замены изображения

Особенности:
- антибликовый защитный экран
- пружинные соединения и контейнер, заполняемый водой
- роликовая система для перемещения
- световой короб

Цвет: металл и серый

Габариты основания: 25/42/88 см.

Габариты стэнда: 22/69/123 см.

Материал: алюминий и пластик

Вес: 32 кг.



ПОСТЕР НА ТЕЛЕСКОПИЧЕСКОЙ НОГЕ

время установки:
5 мин.

легкость при
транспортировке

Цена:
1 800 руб.



M-Leg-A (для формата А3)

Система монтажа изображения:
- профиль защелкивающийся для быстрой замены изображения

Особенности:
- антибликовый защитный экран

Цвет: металл и серый

Ножка телескопическая макс. h: 88 см.

Диаметр опоры: 25 см.

Материал: алюминий и пластик

Вес: 6,5 кг.



ОДНО/ДУХСТОРОННИЙ ПОСТЕР НА ОСОБО ПРОЧНОМ ПЕРЕКАТНОМ ОСНОВАНИИ

время установки:
8 / 5 мин.

легкость при
транспортировке

Цена:
4 560/6 240 руб.



**M-Skate-A (односторонний) /
M-Skate-B (двухсторонний)
(для формата А1 594x841 мм.)**

Система монтажа изображения:
- профиль защелкивающийся для быстрой
замены изображения

Особенности:
- антибликовый защитный экран
- 4 колеса с фиксированным
стабилизатором

Цвет: металлик и серый

Габариты стэнда: 8/77/155 см.

Материал: алюминий

Вес: 9,5 кг. / 10,7 кг.



ОДНОСТОРОННИЙ / ДВУХСТОРОННИЙ ПОСТЕР ТИПА ШТЕНДЕР

время установки:
5 мин.

легкость при
транспортировке

Цена, руб.:
2 400 (M-A-1)
4 200 (M-A-2)



**M-A-1, M-A-2
(для формата А1 594x841 мм.)**

Система монтажа изображения:
- профиль защелкивающийся для быстрой
замены изображения

Особенности:
- антибликовый защитный экран
- 4 колеса с фиксированным
стабилизатором

Цвет: металлик и серый

Габариты стэнда: 12/68/120 см.

Материал: алюминий

Вес: 9,4 кг. / 14,2 кг.



ОДНОСТОРОННИЙ РАМОЧНЫЙ ПОСТЕР-СТЕНД

время установки:
5 мин.

легкость при
транспортировке

Цена, руб.:
2 150/1 500
650/520



**M-Frame-A
(для формата А1, А2, А3, А4)**

Система монтажа изображения:
- профиль защелкивающийся для быстрой
замены изображения

Особенности:
- антибликовый защитный экран
- готовые отверстия для монтажа

Материал: алюминий (рамка)

Цвет: металлик и серый

Вес: 1,7 кг.



РАМОЧНЫЙ ПОСТЕР-СТЕНД С ВОЗМОЖНОСТЬЮ ДВУХСТОРОННЕГО ИСПОЛЬЗОВАНИЯ (ВИТРИНЫ)

время установки:
1 мин.

легкость при
транспортировке

Цена:
260/220 руб.



**M-Frame-B
(для формата А3, А4)**

Система монтажа изображения:
- крепление зажимами (изображение) на
присосках к монтируемой поверхности

Материал: алюминий

Цвет: металлик и серый

Вес: 0,2 кг.



X-LIGHT БАННЕР



время установки:
3 мин.



легкость при
транспортировке



мягкий нейлоновый
чехол

Цена:
230 руб.



МХ-А

Система монтажа изображения:

По краям изображения монтируются люверсы, которые в дальнейшем устанавливаются на специальные коннекторы.

Особенности:

- опоры из углепластика
- регулируемые верхние коннекторы

Материал: углепластик

Цвет: черный

Габариты изображения: 55x150 см.

Вес: 0,8кг.



X БАННЕР



время установки:
3 мин.



легкость при
транспортировке



мягкий нейлоновый
чехол

Цена:
650 руб.



МХ-В

Система монтажа изображения:

По краям изображения монтируются люверсы, которые в дальнейшем устанавливаются на специальные коннекторы.

Особенности:

- жесткая выдвигающая опора
- регулируемые верхние коннекторы
- 4 люверса

Материал: алюминий, углепластик, пластик

Цвет: серый и черный

Габариты изображения: 60x160 см.

Вес: 2 кг.

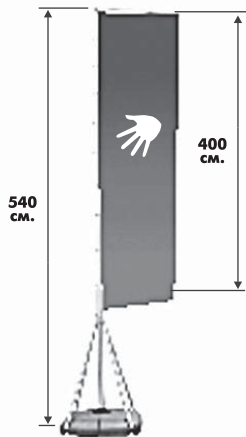

ФЛАГШТОК



время установки:
15 мин.



легкость при
транспортировке



мягкий нейлоновый
чехол

Цена:
6 670 руб.



М-Flag-A

Система монтажа изображения:

По двум краям изображения монтируются люверсы, которые в дальнейшем крепятся на специальные коннекторы флагштока.

Особенности:

- складное основание
- телескопическая вертикальная направляющая.
- направляющая с помощью 4 опорных ног, жестко крепится к основанию

Размер флага: 110x400 см

Цвет: металл и серый

Габариты основания: 38/73/85 см.

Габариты стэнда: 13/16/168 см.

Наполнение основания: вода

Материал: алюминий и пластик

Вес: 17,5 кг.